



CorePro LED PLC 4P



CorePro LED PLC 9W 840 4P G24q-3

CorePro LED PLC 4P integrerer en LED-lyskilde i en tradisjonell lineær lysrørformfaktor. Dette produktet er den ideelle løsningen for oppgradering av bruksområder med allmennbelysning: Det oppfyller grunnleggende krav til belysning, gir vesentlige energibesparelser og er miljøvennlig.

Produktdata

Generell informasjon	
Lyskildefeste	G24Q-3 [G24q-3]
I samsvar med EU RoHS	Ja
Nominell levetid (nom.)	30000 h
Av/på-syklus.	50 000 X
Referanse for ytelsesmåling	Sphere
Teknisk belysning	
Fargekode	840 [CCT av 4000 K]
Spredningsvinkel (nom.)	120 °
Lysstrøm (nom.)	1000 lm
Fargebetegnelse	Kaldhvit (CW)
Korrelert fargetemperatur (nom.)	4000 K
Lyseffekt (merkekapasitet) (nom.)	100,00 lm/W
Fargesamsvar	<6
Fargegjengivelse (nom)	83
Nominell vedlikeholdsfaktor for lyskildelumen ved utgangen av nominell levetid (nom.)	70 %
Drift og elektrisk	
Inngangsfrekvens	30000-80000 Hz
Power (Rated) (Nom)	9 W
lyskildestrøm (maks.)	400 mA

lyskildestrøm (min.)	250 mA
Starttid (nom.)	0,5 s
Oppvarmingstid til 60 % lyseffekt (nom.)	0.5 s
Strømfaktor (nom)	0.9
Spenning (nom.)	20-50 V
Temperatur	
Omgivelsestemperatur (maks.)	35 °C
Omgivelsestemperatur (min.)	-20 °C
Omgivelsestemperatur for lagring (maks.)	65 °C
Omgivelsestemperatur for lagring (min.)	-40 °C
Maksimal temperatur for innfatningen (nom.)	76 °C
Kontroller og dimming	
Kan dimmes	No
Mekanisk og innfatning	
Produktlengde	200 mm
Lyspæreform	Rør, enkel ende
Godkjenning og bruk	
Energieffektivitet, klasse	F
Energisparingsprodukt	Yes

CorePro LED PLC 4P

Godkjenningssmerker	CE merke RoHS compliance KEMA Keur certificate
Energiforbruk kWh/1000 t	9 kWh
EPREL-registreringsnummeret er:	403551
Produktdata	
Fullstendig produktkode	871869654117300
Produktnavn for bestilling	CorePro LED PLC 9W 840 4P G24q-3

EAN/UPC – produkt	8718696541173
Bestillingskode	54117300
SAP-teller – antall per pakke	1
SAP-teller – pakker per utvendige	10
SAP-materialer	929001200902
Nettovekt (stykk)	0,088 kg

Målskisse

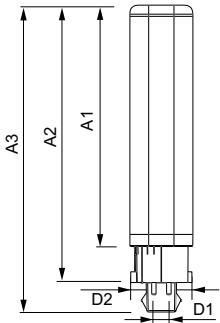

LEDtube PLC 9W G24q-3/840 4P

Product	D1	D2	A1	A2	A3
CorePro LED PLC 9W 840 4P G24q-3	24,3 mm	28,4 mm	128,8 mm	148 mm	163,6 mm

Fotometriske data

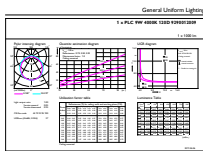

General Uniform Lighting
1 x PLC for 9W LED 840 4P G24q-3
Page 10

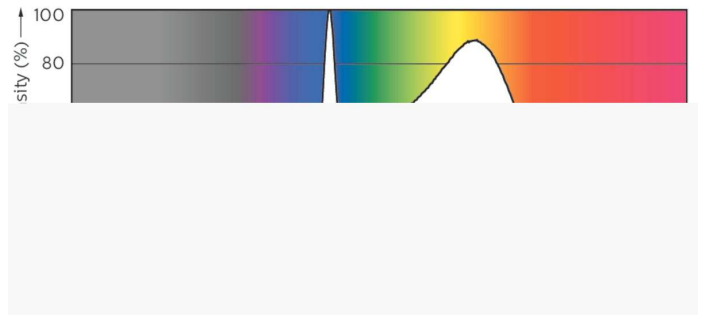

LEDtube PLC 100mm 9W G24Q-3 840 1000lm

LEDtube PLC 100mm 9W G24Q-3 840 1000lm

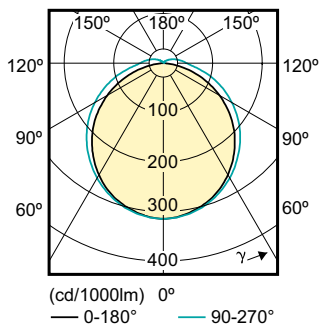

CorePro LED PLC 4P

Levetid

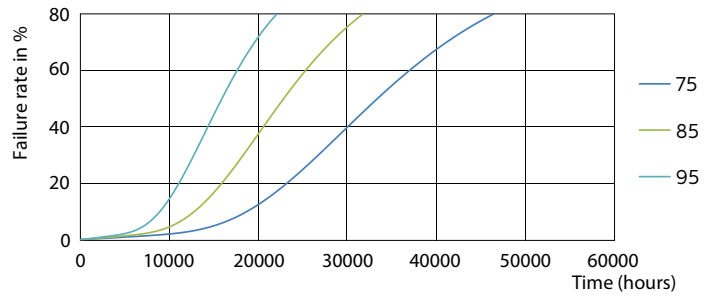
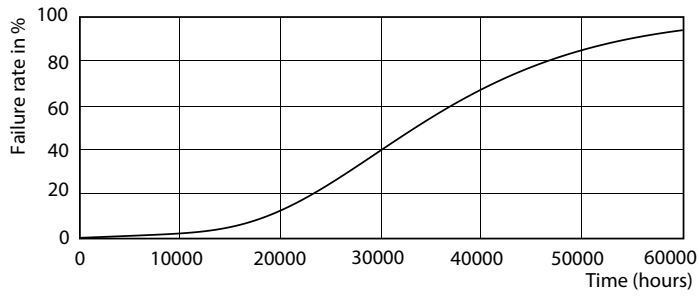

LEDtube PLC 100mm 9W G24Q-3 830 950lm

LEDtube PLC 100mm 9W G24Q-3 830 950lm

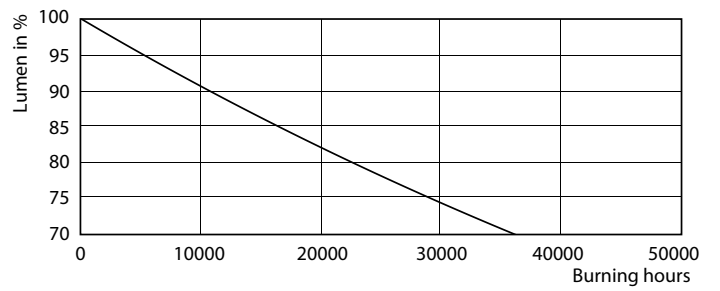
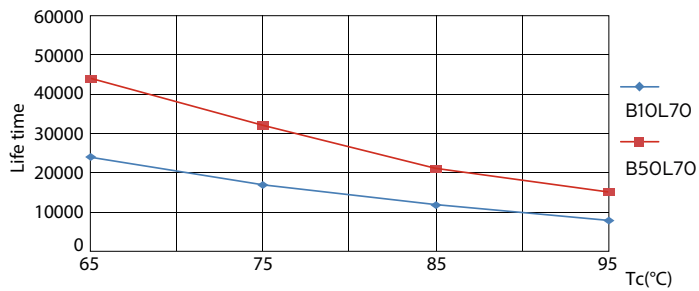

LEDtube PLC 100mm 9W G24Q-3 830 950lm

LEDtube PLC 100mm 9W G24Q-3 830 950lm

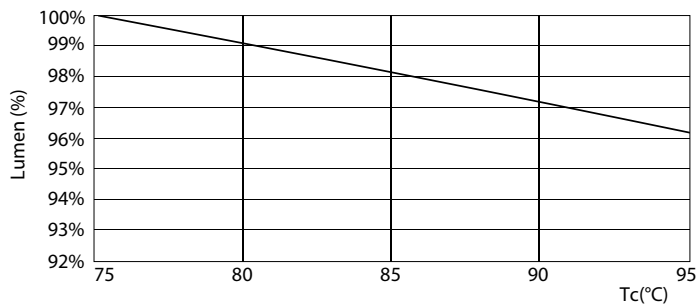

LEDtube PLC 100mm 9W G24Q-3 830 950lm

CorePro LED PLC 4P

